

# ROSI

Semplifica la tua vita



**Robustezza e  
personalizzazione.**

**POWER FLEX 400**

**QUADRI DI DISTRIBUZIONE ASC AD ALTA POTENZA**

**rosi.it**

# POWER FLEX 400

## QUADRI DI DISTRIBUZIONE ASC AD ALTA POTENZA

Completamente personalizzabile. Realizzato in acciaio zincato e verniciato. Composto da scocca e piedistallo, può essere fissato a pavimento, movimentato con muletto o installato a parete.

### CONFIGURABILE CON:

#### ● Scocca quadro

Prese, morsettiere, interruttore generale e componenti di distribuzione, ecc.

#### ● Interruttore generale personalizzabile

Disponibile con fusibile o magnetotermico, nelle taglie da 160A a 400A.

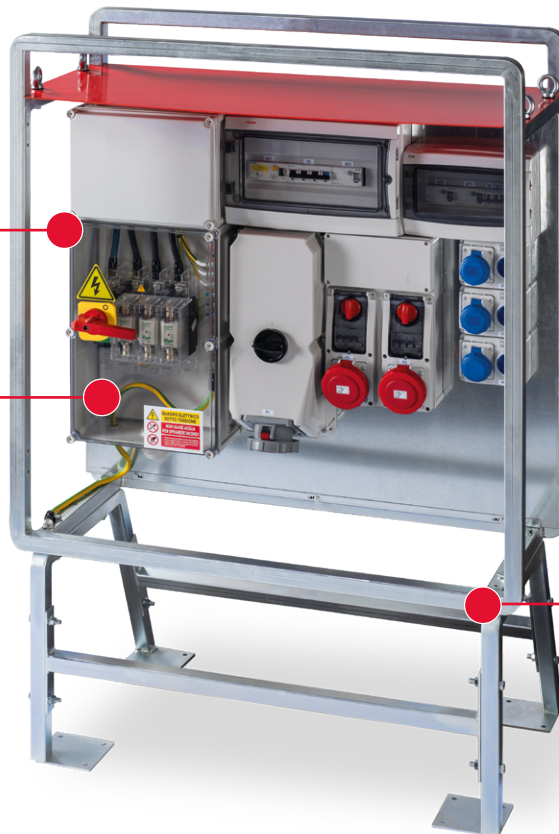

#### ● Piastra di fondo estraibile

Per facilitare la manutenzione

#### ● Struttura in lamiera zincata 15/10 ad alta resistenza

#### ● Cavalletto smontabile e versatile

Supporto in lamiera zincata, installabile a pavimento o in aderenza alla parete.



**Configurazioni personalizzate**  
Per maggiori informazioni [info@rosi.it](mailto:info@rosi.it)



**Schemi elettrici inclusi**



**Stabile e robusto**  
Ad alta resistenza.



<b>IP55</b>	Grado di protezione
<b>IK10</b>	Resistenza all'impatto della struttura in acciaio
<b>CEI EN 61439-4</b>	Norme di riferimento
<b>Lamiera zincata 15/10</b>	Materiale struttura, piastra di assemblaggio e cavalletto
<b>77 Kg ~</b>	Peso del quadro vuoto + cavalletto

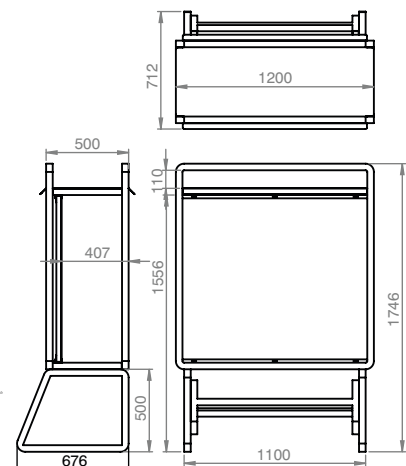

# POWER FLEX 400

## CARATTERISTICHE

rosi.it

### STABILITÀ

Piedistallo per l'installazione a pavimento.



90° O in aderenza a parete.

### FACILITÀ

nelle operazioni di manutenzione grazie alla piastra di fondo estraibile.

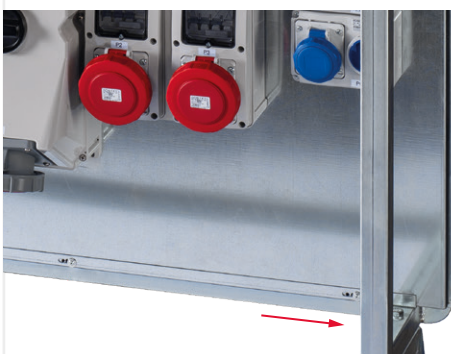

### ROBUSTEZZA

Realizzato in acciaio zincato e verniciato.



### ALTA POTENZA

Corrente nominale fino a 400 A.



### PERSONALIZZABILE

Ogni quadro può essere configurato su richiesta.  
[info@rosi.it](mailto:info@rosi.it)

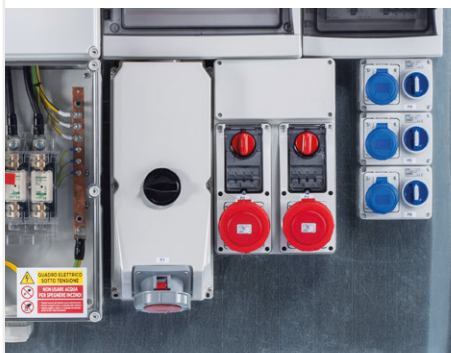

### TRASPORTO

Misure adatte a trasporto su Europallet.

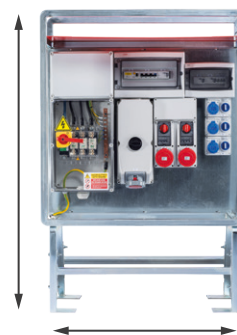

### CONFIGURABILE

Sia in versione di distribuzione (prese e spine), che in versione di collegamento (scatole e morsettiere).

Versione di distribuzione

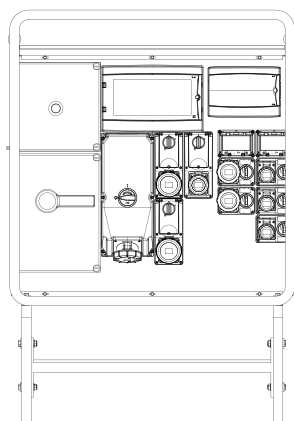

Versione di collegamento

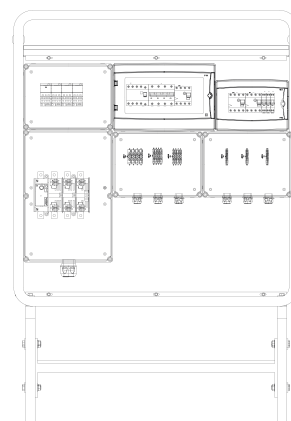

# ROSI

Semplifica la tua vita

**ROSI Materiale Elettrico Srl**

Strada Marabotto, 180

29010 Castelnuovo Fogliani

Alseno (PC) Italia

+39 0523 947166 | [info@rosi.it](mailto:info@rosi.it)

**[rosi.it](http://rosi.it)**